

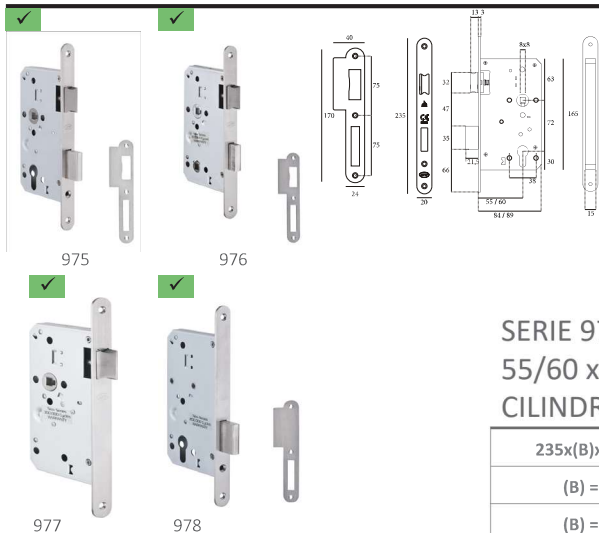

SERIE 970



Cerradura de embutir para bombillo europeo.
Indicada para puertas con uso elevado.

SERIE 970 RED.
55/60 x 72 mm
CILINDRO

Ac. Inoxidable ✓



235x(B)x72x20 mm	975 Golpe y llave	976 Condena	977 Picaporte	978 Sólo llave
(B) = 55 mm	F10632097555	F10632097655	F10632097755	F10632097855
(B) = 60 mm	F10632097560	F10632097660	F10632097760	F10632097860

SERIE 130

TESA

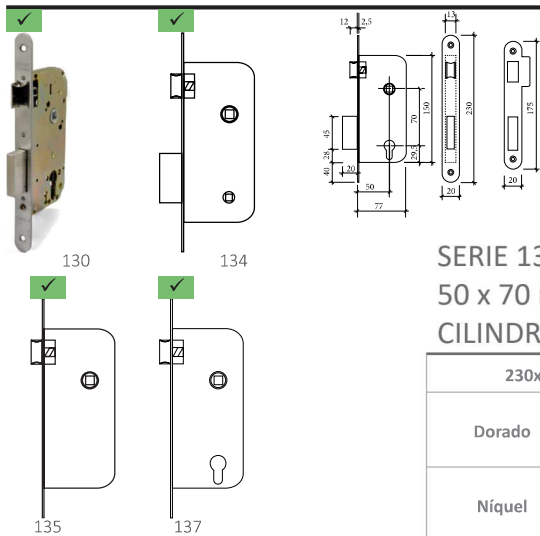

Cerradura de embutir para puertas de madera. Distancia entre ejes: 70mm. Nueca de 8mm. Nueca de condena de 6mm. Reversible. Frente estrecho adecuado para puertas con solapa. Opcional: Redondeado 1/2. Caja cerrada: impide la entrada de viruta. Cerradura/cerradero unificados para toda la gama. Cilindro europeo TE-5 con 3 llaves de acero níquelado. Acabado HL/AE: cilindro acabado latón.

Dorado ✓
Níquel ✓

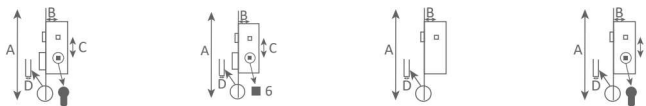

SERIE 130
50 x 70 mm
CILINDRO

230x50x70x20 mm		130 Golpe y llave	134 Condena	135 Picaporte	137 Golpe condena
Dorado	Redondo	F102513058RHL	F102513458RHL	F102513558RHL	
	Recto	F102513058CHL	F102513458CHL	F102513558CHL	
Níquel	Redondo	F102513058RHN		F102513558RHN	F102513758RHN
	Recto	F102513058CHN	F102513458CHN	F102513558CHN	F102513758CHN

SERIE 270

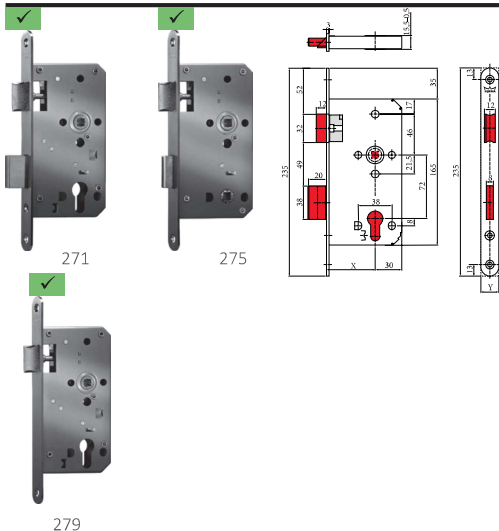

Resbalón y palanca de níquel. Palanca 20 mm, 2 vueltas. Nueca de 8 mm. Orificios pasantes para guarniciones (manillas, etc.). Caja de la cerradura cerrada, galvanizada; medidas europeas. UNE EN 12209 clase 2: Frecuencia de uso medio. No guarda mano. Resbalón reversible. Frente acero inoxidable AISI 304. Alto nivel de resistencia a la corrosión.

Ac. Inoxidable ✓

SERIE 270 RED.
55X72 mm
CILINDRO



235x55x72x24 mm	271 Golpe y llave	275 Condena B=78 mm	279 Picaporte
Ac. Inoxidable	F1071001	F1071002	F1071003

SERIE 2030

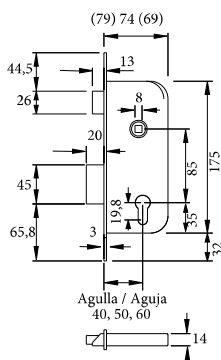
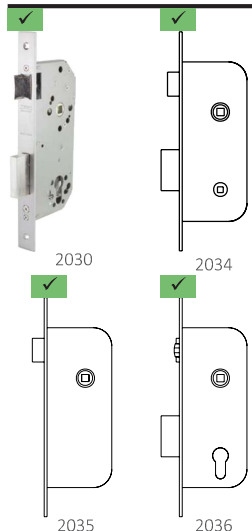

Cerradura de embutir para puertas de madera. Distancia entre ejes: 85mm. Entradas de 40/ 50/ 60/ 70mm. Nueca de 8mm. Nueca de condensa de 6mm. Reversible. Opcional: Redondeado 1/2. Cilindro europerfil TE-5 con 3 llaves de acero niquelado. Acabado HL, HE: cilindro latón. Acabado HN, Al, NE: cilindro niquel.

- Ac. Inoxidable
- Níquel
- Dorado

SERIE 2030 G./Y LLAVE
40/50/60/70x85 mm
CILINDRO

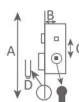

235x(B)x85x20 mm		2030 Golpe y llave con cilindro 30+30		2030 Golpe y llave sin cilindro		2030 Golpe y llave con cil. Silencioso	
		Recto	Redondo	Recto	Redondo	Recto	Redondo
(B)=40 mm	Dorado	F1025203040HL					
	Níquel	F1025203040HN		F1025403040HN			
	Inox						
(B)=50 mm	Dorado	F1025203050HL		F1025403050HL			
	Níquel	F1025203050HN	F102520305RHN	F1025403050HN	F102540305RHN		
	Inox			F1025403050AI	F102540305RAI		F1025203050IR
(B)=60 mm	Dorado	F1025203060HL					
	Níquel	F1025203060HN		F1025403060HN			
	Inox		F102520305RAI	F1025403060AI	F1025403060IR		
(B)=70 mm	Níquel			F1025403070HN			

SERIE 2030
40/50/60x85 mm
CILINDRO

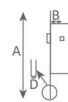
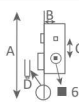
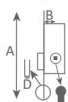

235x(B)x85x20 mm		2031 Solo llave sin cilindro		2034 Golpe y condensa		2035 Picaporte	
		Recto	Redondo	Recto	Redondo	Recto	Redondo
(B)=40 mm	Dorado						
	Níquel	F1025403140HN					
	Inox						
(B)=50 mm	Dorado				F102520345RHL	F102520355HL	
	Níquel	F1025403150HN	F1025403150RN		F102520345RHN	F102520355HN	F102520355RHN
	Inox				F102520345RAI		
(B)=60 mm	Dorado						
	Níquel	F1025403160HN	F1025403160NR				
	Inox			F1025203460AI			

SERIE 2030 VAIVEN
50x85 mm
CILINDRO

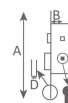

235x(B)x85x20 mm		2036 Vaivén con cilindro 30+30 mm	
		Recto	Redondo
(B)=50 mm	Dorado		
	Níquel	F102520365CHN	F102520365RHN
	Inox		



SERIE A55

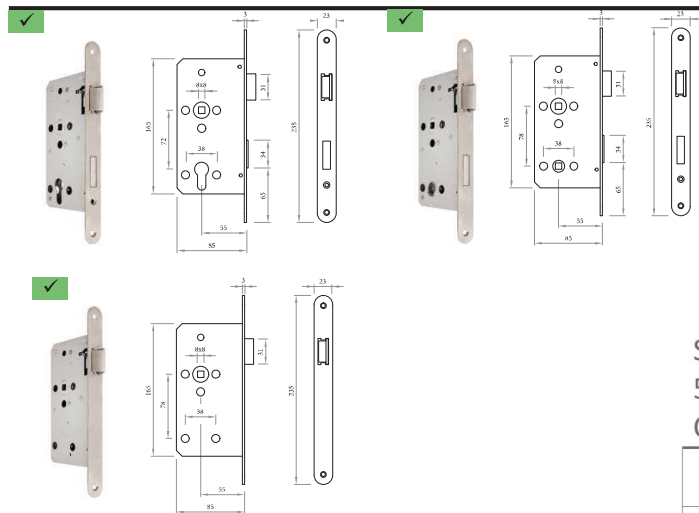

Picaporte reversible con placa intermedia en acero inoxidable, nueca en acero inoxidable con muelle interior para eliminación de holgura en cuadradillo, bulón de acero inoxidable, agujeros para tornillos pasantes. Indicadas para puertas de uso frecuente.

SERIE A55 RED.
55x72 mm
CILINDRO

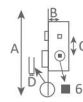
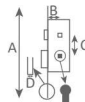

Ac. Inoxidable ✓

235x55x72x23 mm	Golpe y llave	Golpe y condena B=78 mm	Picaporte
Ac. Inoxidable	F1039A5572	F1039A5578	F1039A55

SERIE 800 MAGNÉTICA

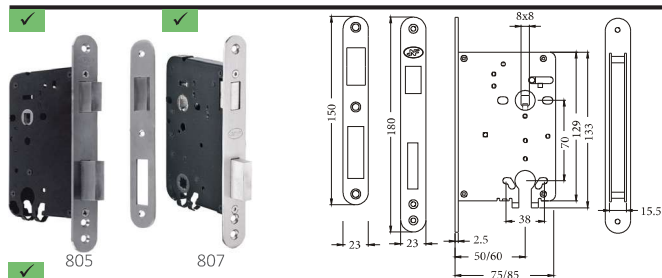

Cerradura de embutir magnetica para bombillo Europeo. Indicada para puertas con uso mediano.

SERIE 800 MAGN.RED
50/60 x 70 mm
CILINDRO

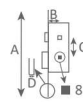
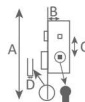

Ac. Inoxidable ✓

180x(B)x70x23 mm	805 Golpe y llave	807 Condena	808 Picaporte
(B) = 50 mm	F10632080550	F10632080750	F10632080850
(B) = 60 mm	F10632080560	F10632080760	F10632080860

SERIE POLARIS MAGNÉTICA

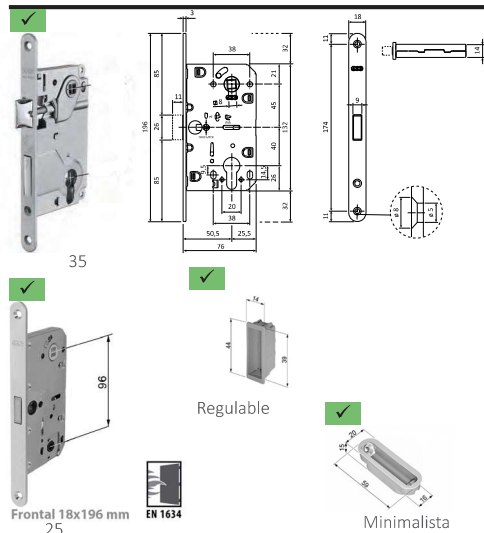

Cerradura magnética, especialmente indicada para puertas interiores de diseño moderno y líneas limpias. Incomparable versatilidad gracias al diseño innovador del cerradero que puede ser utilizado tanto para puertas lisas como solapadas, de madera o de aluminio. Polaris XT se distingue por el cierre completamente suave y silencioso, por el preciso ajuste y por la sensación de fluidez sentida tanto en la manilla como en la llave.

El cerradero regulable necesita la placa cerradero de la serie Evolution.

SER.POLARIS
MAGN.RED.
50 mm. CIL.

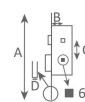
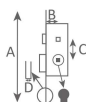

- Latonado ✓
- Níquel satinado ✓
- Cromo mate ✓
- Negro ✓

196x50x(C)x18 mm	35 Golpe y llave C=85 mm	25 Golpe y condena C=96 mm	Cerradero minimal	Cerradero Regulable
Latonado	F1067061035003	F1067061025003	F1067024020503	
Níquel satinado	F1067061035013	F1067061025013	F1067024020506	
Cromo mate	F1067061035034	F1067061025034	F1067024020534	F1067024029478
Negro	F1067061035093	F1067061025093	F1067024020593	F1067024029493



SERIE 890 SILENCIOSA

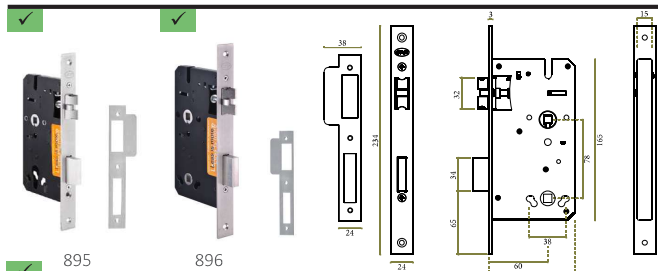

Cerradura de embutir para bombillo europeo.
Indicada para puertas con uso elevado.

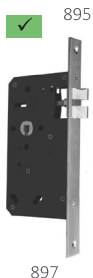

895



896

897

SERIE 890 SIL.
60 mm
CILINDRO

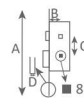
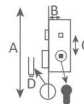

Ac. Inoxidable ✓

234x60x(C)x24 mm	895 Golpe y llave C=72 mm	896 Condensa C=78 mm	897 Picaporte
Recto	F106320895	F106320896	F106320897
Redondo	F106320895R	F106320896R	F106320897R

SERIE EVOLUTION SILENCIOSA

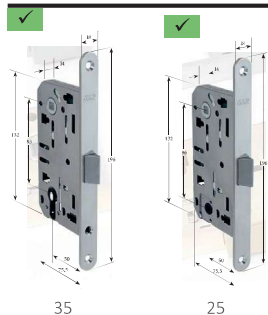

Cerraduras para puertas interiores lisas con pestillo central de poliamida, haciéndola silenciosa, fiable y robusta en el cierre. Con Quick Latch®, el nuevo cierre rápido patentado, gracias al cual, podrá orientar el pestillo y cambiar la mano de la cerradura en solo unos segundos. Las cerraduras Mediana Evolution, se caracterizan por su cierre extremadamente silencioso, por el ajuste preciso y por la sensación de fluidez en el movimiento que se siente en la manilla y en la llave.

Latonado ✓
Níquel satinado ✓
Cromo mate ✓
Negro ✓

EVOLUTION SIL.RED.
50 mm
CILINDRO

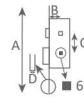
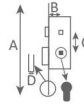

196x50x(C)x18 mm	35 Golpe y llave C=85 mm	25 Golpe y condensa C=96 mm	Placa cerradero
Latonado	F1067011035003	F1067011025003	F1067014029603
Níquel satinado	F1067011035013	F1067011025013	F1067014029606
Cromo mate	F1067011035034	F1067011025034	F1067014029634
Negro	F1067011035093	F1067011025093	F1067014029693

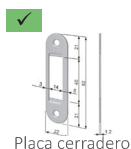

Placa cerradero

SERIE 72 SILENCIOSA



Calidad del resorte recuperador superior a: 200.000 ciclos en el deslizamiento, 50.000 ciclos en el pestillo.

Latonado ✓
Ac. Inoxidable ✓

SERIE 720 SIL. RECTA
50/60x72 mm
CILINDRO

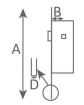
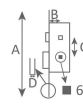
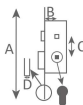

		728 Golpe y llave 194x50x72x50		724 Golpe y condensa 194x50x72x25 mm		721 Picaporte 141x(B)x25 mm
		Derecha	Izquierda	Derecha	Izquierda	
B=50	Latón	F100672850LD	F100672850LE	F100672450LMD		
	Ac.Inoxidable		F100672850IE		F100672450IME	
B=60	Latón					
	Ac.Inoxidable					F100672160IM

SERIE 900 SILENCIOSA

Caja centrada respecto al frente. Orificios pasantes para colocación de manetas de 38 mm. Herederas de las cerraduras Tecnolar.



900

883



890

SERIE 900 SIL.RECTA
50/60x72 mm
CILINDRO

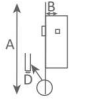
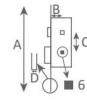
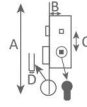

Latonado
Ac. Inoxidable

		883 Golpe y llave 210x(B)x72x50		890 Golpe y condensa 210x(B)x70x25 mm		900 Picaporte 140x(B)x25 mm
		Derecha	Izquierda	Derecha	Izquierda	
B=50	Latón	F102988350LMD	F102988350LMI	F102989050LMD	F102989050LMI	F102990050LM
	Ac.Inoxidable	F102988350IMD	F102988350IMI	F102989050IMD	F102989050IMI	F102990050IM
B=60	Latón	F102988360LMD	F102988360LMI	F102989060LMD	F102989060LMI	F102990060LM
	Ac.Inoxidable	F102988360IMD	F102988360IMI	F102989060IMD	F102989060IMI	F102990060IM