



511 BORJAS



No olvide solicitar:

- Bisagras.
- Travesaños de 1 mt si la puerta hace más de 82 cms.

Opciones:

- Llaves iguales.
- Portero automático.

- Dorada ✓
- Plata ✓

511  
60x51 mm  
BORJAS

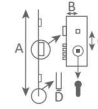

Ax60x51/102x45 mm		A=2110 mm	A=2500 mm	Llave de servicio 2,11	Portero electronico 2,11
Dorado	Derecha	F1034511BDD	F1034511BDD2	F1034511BDDS	F1034511PBDD
	Izquierda	F1034511BDE	F1034511BDE2	F1034511BDES	F1034511PBDE
Plata	Derecha	F1034511BPD	F1034511BPD2	F1034511BPDS	F1034511PBPD
	Izquierda	F1034511BPE	F1034511BPE2	F1034511BPES	F1034511PBPE

EZCURRA 5000B CILINDRO



Cerradura de seguridad de tres puntos con bisagra antipalanca y travesaños de 1 mto (posibilidad de travesaños de 1,20 mts). Opcion de cerradero eléctrico.

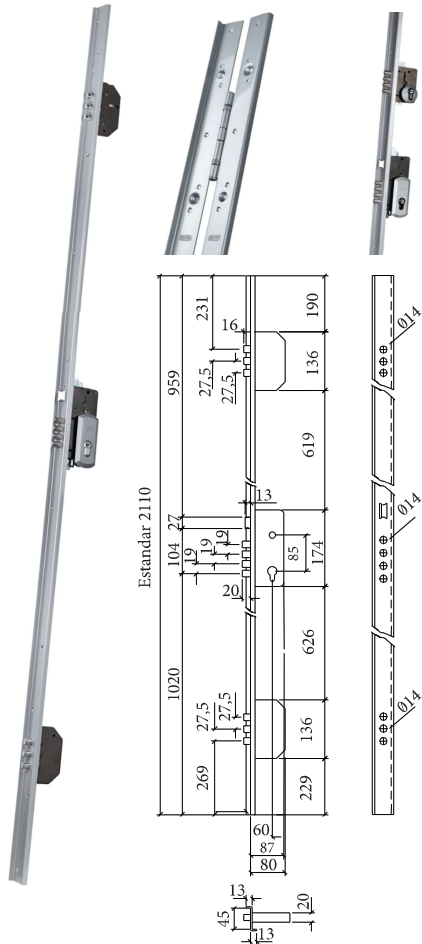

- Dorada ✓
- Cromo mate ✓
- Negro ✓
- Níquel satinado ✓

EZCURRA 5000B  
60x85 mm  
CILINDRO

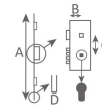

2110x60x85x45 mm		Cerrad.+Bisagra	Cerrad. elect+Bisagra	Llave servicio	Sólo cerradura
Cromo mate	Derecha	F1028CJ45FPD	F1028CE45FPD	F1028CS45FPD	F1028CE45CPD
	Izquierda	F1028CJ45FPE	F1028CE45FPE	F1028CS45FPE	F1028CE45CPE
Dorado	Derecha	F1028CJ45FDD	F1028CE45FDD	F1028CS45FDD	F1028CE45CDD
	Izquierda	F1028CJ45FDE	F1028CE45FDE	F1028CS45FDE	F1028CE45CDE
Negro	Derecha	F1028CJ45NBD			
	Izquierda	F1028CJ45NBE			
Niq. satinado	Derecha	F1028CJ45FND			
	Izquierda	F1028CJ45FNE			
2500x60x85x45 mm					
Dorado	Derecha	F1028CJ45FDD0			
	Izquierda	F1028CJ45FDE0			
Cromo mate	Derecha	F1028CJ45FPD0			
	Izquierda	F1028CJ45FPE0			



EZCURRA 5000B BORJAS

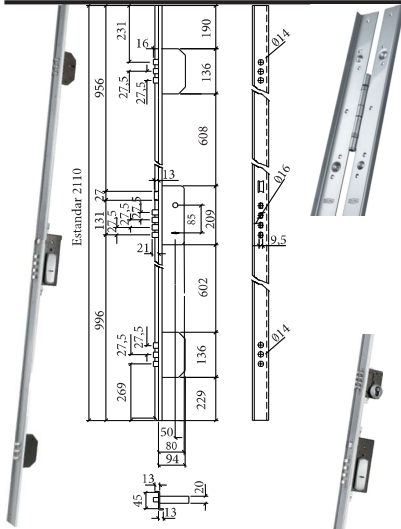

Cerradura de seguridad de tres puntos con bisagra antipalanca y travesaños de 1 mt. (posibilidad de travesaños de 1,20 mts). **Guarda mano.**

Dorada   
Cromo mate

EZCURRA 5000B  
60x85 mm  
BORJAS

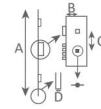

2110x60x85x45 mm		Cerrad.+Bisagra	Llave servicio	Sólo cerradura
Cromo mate	Derecha	F1028CG45FPD	F1028CS45FPDB	
	Izquierda	F1028CG45FPE	F1028CS45FPEB	F1028CE45BPE
Dorado	Derecha	F1028CG45FDD	F1028CS45FDDB	
	Izquierda	F1028CG45FDE	F1028CS45FDEB	F1028CE45BDE

1511 VARILLERO



Cerradura de seguridad de 3 puntos con bisagra antipalanca y travesaños de 82 cms (posibilidad de travesaños de 1 mt).

No olvide solicitar:

- Bisagras.
- Travesaños de 1 mt si la puerta hace más de 82 cms.

Opciones:

- Llaves iguales.
- Portero automático.

Dorada   
Plata

1511 VARILLERO  
60x82 mm  
STS

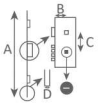

AX60X82 mm		A=2110 mm
Dorado	Derecha	F10341511BDD
	Izquierda	F10341511BDE
Plata	Derecha	F10341511BPD
	Izquierda	F10341511BPE

420 3 PUNTOS

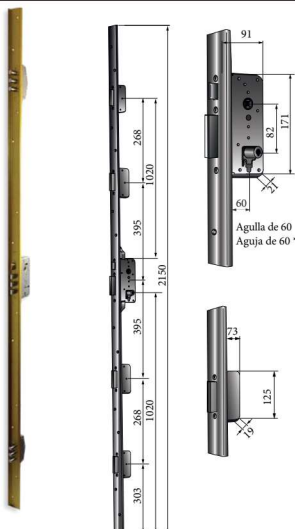

Cerradura de embutir con llave por la parte exterior e interior. Se componen de 3 puntos de cierre más golpe. Está realizada en chapa de acero de 2,5mm. Proporciona tanto al canto de la puerta como al marco, una gran robustez y fortaleza. El bombillo está protegido mediante un escudo que impide su manipulación.

Dorada   
Plata

420  
60x82 mm  
CIL. SIDESE

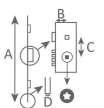

AX60X82 mm		A=2110 mm
Dorado	Derecha	F1088SIDEED
	Izquierda	F1088SIDEDE
Plata	Derecha	F1088SIDECD
	Izquierda	F1088SIDECE

ACCESORIOS Y OPCIONES CONJUNTOS ARCU



Dorada ✓  
Plata ✓

CAJAS CENTRALES

	511 Antigua	511 Nueva	509 Antigua	509 Nueva
Derecha	F1034CA511AND	F1034CA511NOD	F1034CA509AND	F1034CA509NOD
Izquierda	F1034CA511ANE	F1034CA511NOE	F1034CA509ANE	F1034CA509NOE

RECARGOS

Portero automático	F1034PORTERO
Llaves iguales	F1034RECIIGU

CERRADEROS 511

	Derecha	Izquierda
Dorado	F1034TANCADD	F1034TANCADE
Plata	F1034TANCAPD	F1034TANCAPE

TRAVESAÑOS

	Travesaño 1 mto	Rec. travesaño 1m a la compra de cpto.
Dorado	F1034TRAVE1D	F1034RE230
Plata	F1034TRAVE1P	



PERNIOS Y BISAGRAS

		Pernio 2110 mm	Bisagra 2110 mm	Bisagra 2300 mm	Bisagra 2500 mm
Dorado	Derecha	F1034PERDD	F1034FRODD	F1034FRODD1	F1034FRODD2
	Izquierda	F1034PERDE	F1034FRODE	F1034FRODE1	F1034FRODE2
Plata	Derecha	F1034PERPD	F1034FROPD	F1034FROPD1	F1034FROPD2
	Izquierda	F1034PERPE	F1034FROPE	F1034FROPE1	F1034FROPE2

ACCESORIOS CONJUNTOS EZCURRA



SUPLEMENTOS ALTURA 39 CMS

Dorada	F1028JT5000DA
Plata	F1028JT5000CM
Negra	F1028JT5000NM

BISAGRAS

	Bisagra 2110 mm
Dorada	F1028FRONTD
Plata	F1028FRONTP

Dorada ✓  
Plata ✓  
Negro ✓

TRAVESAÑOS

	100 cms
Dorada	F1028TRAV100D
Plata	F1028TRAV100P
Negra	F1028TRAVENE

CERRADEROS 5000

		Normal	Cerradero eléctrico
Dorada	Derecha	F1028TANDD	F1028TANELDD
	Izquierda	F1028TANED	F1028TANELED
Plata	Derecha	F1028TANDCM	F1028TANELDCM
	Izquierda	F1028TANECEM	F1028TANELECM



TLB 3 PUNTOS

TESA

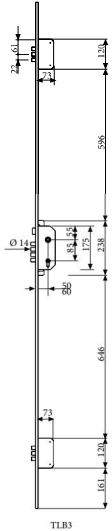

No olvide mirar:  
- Bisagras antipalanca.

Opciones disponibles:  
- Aguja 50 o 60 mm.

Bulones redondos de acero niquelado de Ø14mm en la caja principal. / Mecanismos protegidos en cajas cerradas de acero galvanizado. / Puntos de cierre alto y bajo (acero carbonitrurado). / Cerradero alto de acero y cerradero de suelo con guardapolvos. / Frente de acero de perfil en U de elevada rigidez, idóneo para puertas RF. / Mecanismo en los reenvíos con sistema anti-retorno. / Cerraderos largos de ancho estándar de 40mm. Altura estándar de 2.028mm. / Frente de la cerradura estándar de 20x10 mm. dero largo de 40 mm.

- Dorada
- Cromo mate
- Níquel

TLB 3  
50/60x85 mm  
CILINDRO

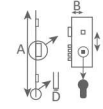

Ax85x20 mm	A=2030		A=2110	
	B=50	B=60	B=50	
	Cerr. largo	Cerr. largo	Cerrad. Largo	Cerr. Corto
Dorada	F1025TLB3D		F1025TLB3D0	F1025TLB3D1
Cromo mate	F1025TLB3	F1025TLB360		
Níquel			F1025TLB300	F1025TLB301

P85PPET ECONÓMICA



Cerradura de seguridad de 3 puntos económica. Cerradero largo de 45 mm.

Cromo mate

P85PPET  
50x85mm  
CILINDRO

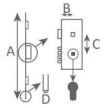

2030x50x85 mm	
Cromo mate	F1039385203N

IN.20.002 MAGNÉTICA

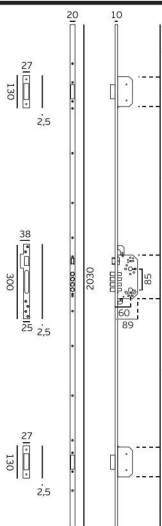

Cerradura de seguridad magnética. Nueca en acero inox. con muelle interior para eliminar la holgura entre la manilla y la nueca, picaporte magnético metálico, bulones de seguridad en acero inox, agujeros para tornillos pasantes, frente en acero satinado de 20x10 mm , bulones superior e inferior con cierre automático.

No olvide mirar:  
- Bisagras antipalanca.

Ac. Inoxidable

IN.20.002  
60x85mm  
CILINDRO

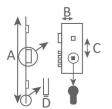

2030x60x85x20 mm	
Ac. Inoxidable	F1063200002

57225 60 GOLPE Y LLAVE 3 PUNTOS

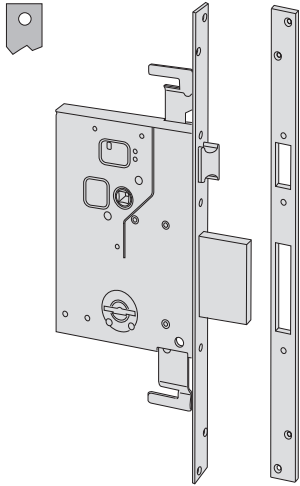

Grado 3 Seguridad de la norma europea EN 12209. Los dientes de arrastre de la palanca han sido diseñados para romperse en caso de intento de efracción. El dispositivo de bloqueo en la espiga está endurecido y redondeado térmicamente, para dificultar su perforación. El sistema de cifrado de las llaves con borjas independientes hace más difícil reproducir la combinación de la llave. El sistema de cifrado de las llaves con borjas independientes permite un elevado número de codificaciones (y de llaves) diferentes entre sí.

**No olvide mirar:**  
- Bisagras antipalanca.

Ac. Inoxidable

57225 60  
60x85 mm  
BORJAS D.PALA

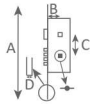

Ax60x85xD	
Cromo mate	F10735725560

ACCESORIOS CERRADURAS 3 PUNTOS EZCURRA



Dorada   
Plata   
Cromado   
Níquel mate

CERRADEROS

		Corto 2000B	Corto 2000B Borjas	Corto 2000B Elect	Largo 2000B/45	Largo 2000B/45 Elect	Suplemento altura 15 cms
Dorada	Redondo	F10281447501R					
Dorada	Recto	F10281447501			F10281447525		
Cr.Mate/Der	Redondo	F10281447502R		F1028TAEL7DCM		F1028TAEL2DCM	
Cr.Mate/Izq	Redondo			F1028TAEL7ECM		F1028TAEL2ECM	
Cr.Mate	Recto	F10281447502		F10281447502P	F10281447524		F1028SUPLE
Níquel mate	Recto			F10281447502N			
Cromado	Recto		F10281447503B				